

Einführung in die Robotik

Jianwei Zhang

zhang@informatik.uni-hamburg.de

 Universität Hamburg
Fakultät für Mathematik, Informatik und Naturwissenschaften
Department Informatik
Technische Aspekte Multimodaler Systeme

26. Juni 2012

Gliederung

- Allgemeine Informationen
- Einführung
- Koordinaten eines Manipulators
- Kinematik-Gleichungen
- Inverse Kinematik von Manipulatoren
- Differentielle Bewegungen mit homogenen Transformationen
- Jacobi-Matrix eines Manipulators
- Aufgabenbeschreibung
- Roboterprogrammierung auf drei Ebenen
- Trajektoriegenerierung
- Trajektorien-generierung
- Einführung in RCCL
- Dynamik

Gliederung (cont.)

Roboterregelung

Programmierung auf Aufgabenebene und Bahnplanung

Grundlage zur Programmierung auf Aufgabenebene

Objekt-Darstellung

Motivation der Bahnplanung

Bewegungsplanung

Konfiguration eines Artefaktes

Planung geometrischer Bahnen

Sichtbarkeitsgraph

Tangentengraph

Voronoi-Diagramm

Heuristische Suche

Programmierung auf Aufgabenebene und Bahnplanung

Gliederung (cont.)

Programmierung auf Aufgabenebene und Bahnplanung

Architekturen sensorbasierter intelligenter Systeme

Aus- und Rückblick

Grundlage zur Programmierung auf Aufgabenebene

Ziel: die Aufgaben-Spezifikation mit symbolisch beschriebenen Zuständen zu ermöglichen,

wobei: die Planung der notwendigen Bewegung dem Robotersystem zu überlassen.

Bezüglich der Roboterbewegung soll es lediglich nötig sein, einem Roboter zu befehlen, wohin er sich bewegen soll, anstatt zu spezifizieren, wie er sich genau bewegen soll.

Ein zentrales Problem der Programmierung auf Aufgabenebene:
Kollisionsvermeidung

Ein Hauptlösungsansatz:

geometrische Bahnplanung - kollisionsfreie Bewegungen zu planen für die bekannten Manipulator- und Hindernisse-Modelle im Arbeitsraum.

Objekt-Darstellung

von Robotern, Umwelt und Konfigurationsräumen

- ▶ Approximierte Verfahren: Bounding-Box, Konvexe-Hülle, Kugel und Ellipse
- ▶ “*Constructive Solide Geometry*” (CSG)
- ▶ “Boundary Representation” (BR)
- ▶ “Sweep Representation”
- ▶ Zellen-Darstellung:
 - ▶ Gitter-Modell (“*Spatial Occupancy Enuermation*”)
 - ▶ Hierarchische Darstellung: Vierer-Baum (“*quadtree*”), Achter-Baum (“*octree*”)

Ein Beispiel der CSG-Darstellung

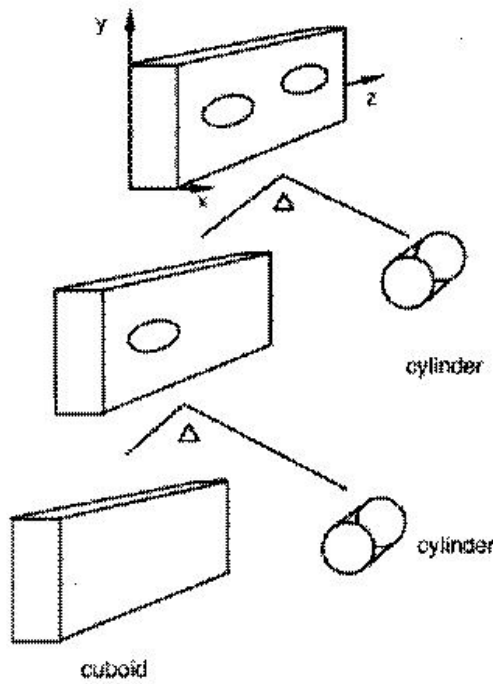

Ein Beispiel der BR-Darstellung

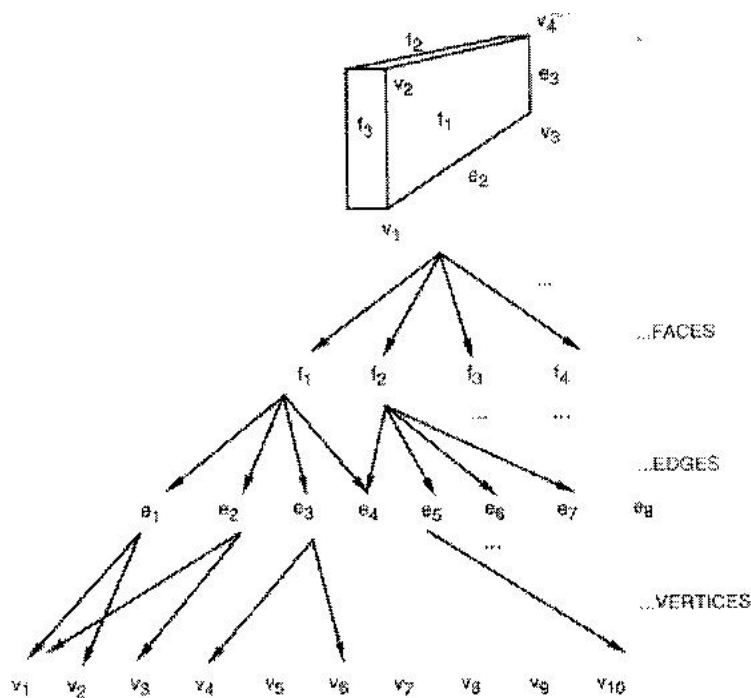

Ein Sweeping-Modell durch Drehung

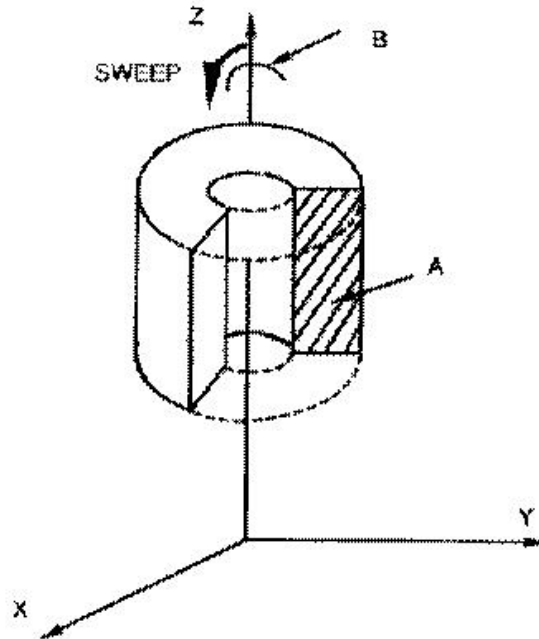

Eine Quadtree-Darstellung

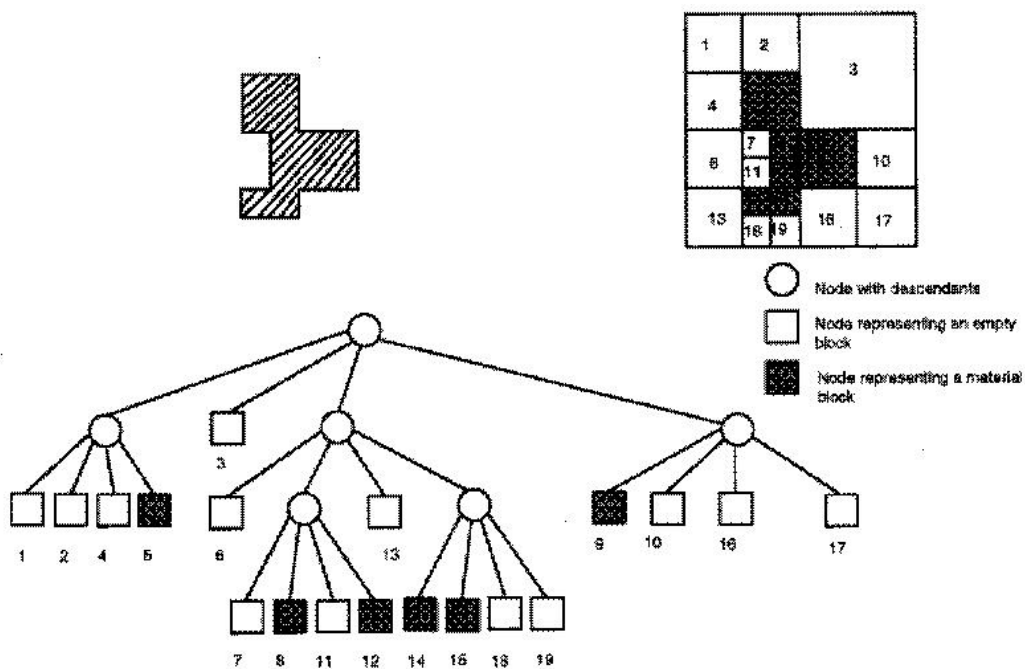

Motivation: "Piano-Mover"



Lösung eines Knobelspiels über einen Computer?



Motivation: Roboterprogrammierung

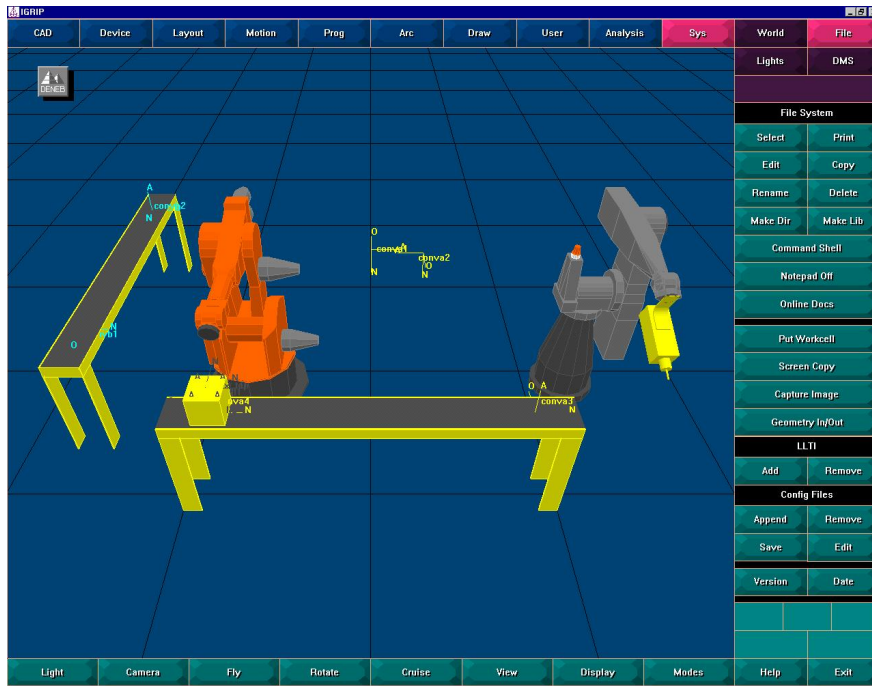

Motivation: Ausrichten eines Greifers

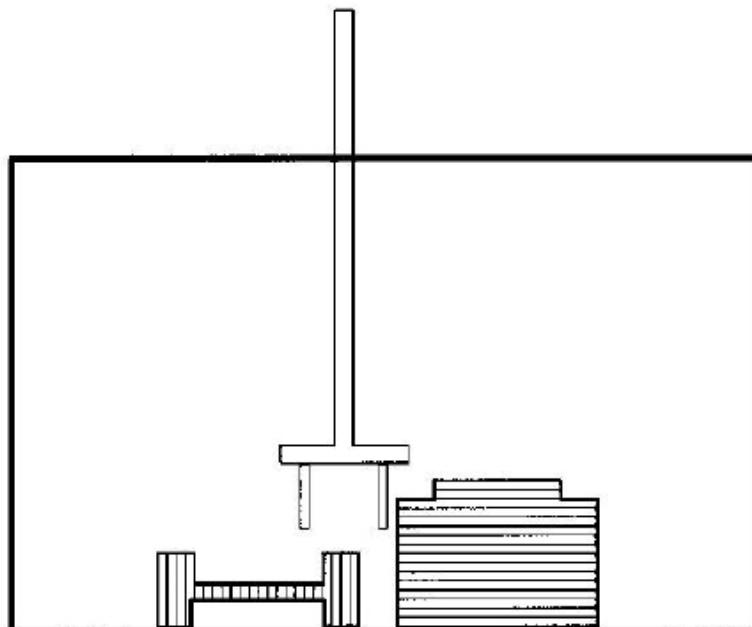

Bewegungsplanung

Aufgaben umfassen:

- ▶ geometrische Bahnen
- ▶ Trajektorien (die Positions-, Geschwindigkeits- und Beschleunigungsfunktionen in Bezug auf die Zeit)
- ▶ Befehlsreihenfolge bei sensorbasierten Bewegungen

Ziele sind z.B.:

- ▶ kollisionsfreie Bewegung zum Ziel
- ▶ autonome Montage eines Aggregates
- ▶ Raumkognition

Konfiguration eines Artefaktes

Artefakt: ein virtueller oder realer Körper, der seinen Ort und/oder seine Form zeitlich verändern kann.

- ▶ Eine Konfiguration eines Artefaktes: eine Menge unabhängiger Parameter, welche die Positionen aller seiner Punkte bezüglich eines Referenzkoordinatensystems spezifizieren.
- ▶ Darstellbar durch einen geometrischen Zustandsvektor.
- ▶ Die Anzahl der Parameter für die Spezifikation einer Konfiguration: Freiheitsgrade.

Konfiguration eines starren Körpers

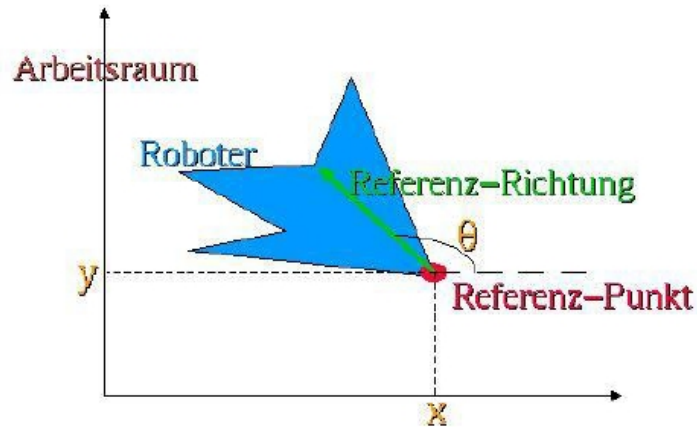

Die Konfiguration des Objektes: (x, y, θ)
 In einem 3D Arbeitsraum: $(x, y, z, \alpha, \beta, \gamma)$

Konfigurationen eines Mehrgelenkarms

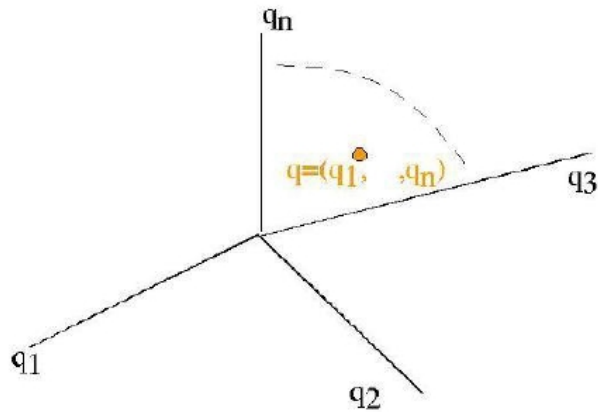
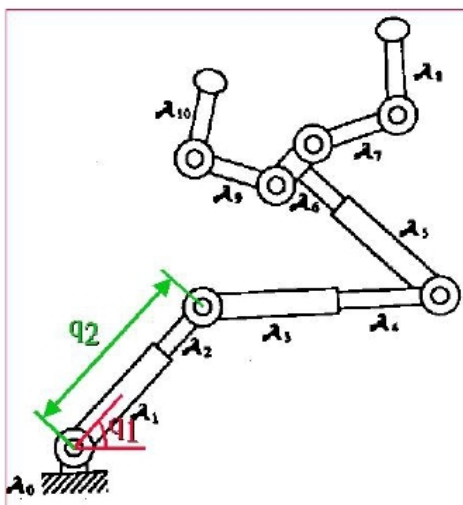

Konfigurationen und Bahn eines Menschen

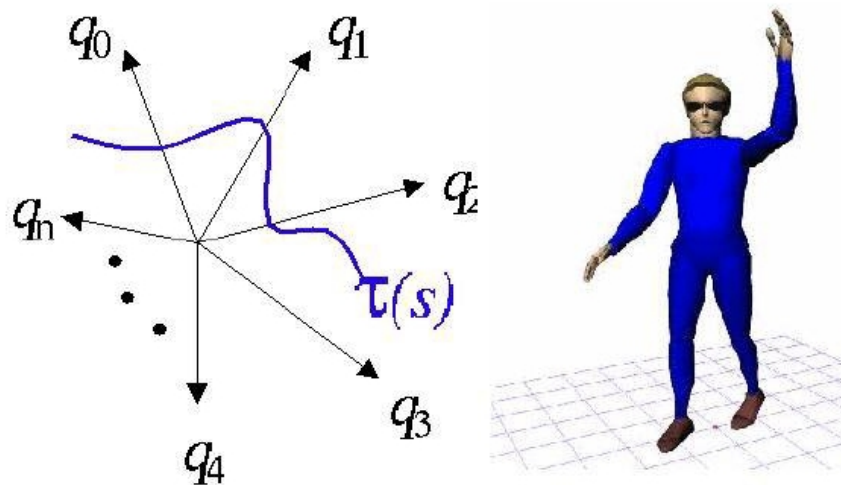

Eine Bahn: eine stetige Kurve, die zwei Konfigurationen verbindet
 $\tau : s \in [0, 1], \tau(s) \in \text{Konfigurationsraum}$

Planung geometrischer Bahnen: Definition

Definition des Basisproblems (*generalized mover's problem*):

„Werden eine begrenzte Anzahl m von statischen Hindernissen und ein Artefakt mit d Freiheitsgraden vorgegeben, dann besteht die Aufgabe der geometrischen Bahnplanung darin, eine kollisionsfreie Bahn zwischen zwei Konfigurationen zu bestimmen.“

Ein *vollständiger* Bahnplaner soll immer einen zulässigen Plan liefern, wenn ein solcher existiert, und ansonsten eine Aussage über die Nichtexistenz einer Bahn treffen.

Planung geometrischer Bahnen: Ein- und Ausgabe

Bekannt seien:

- ▶ vollständig *a priori* modellierte Geometrie des Artefaktes sowie der Hindernisse
- ▶ Kinematik des Artefaktes (eines starren bzw. formveränderlichen Körpers)
- ▶ Start- und Zielkonfiguration

Zu berechnen sei:

- ▶ eine Reihenfolge von stetigen Verbindungen kollisionsfreier Konfigurationen des Artefaktes von der Start- zur Zielkonfiguration.

Sichtbarkeitsgraph

Der Sichtbarkeitsgraph wird durch Verbindung der sichtbaren Eckpunkte der Hindernisse konstruiert, wobei die Sichtbarkeit zweier Eckpunkte bedeutet, daß die Verbindungsgerade der beiden Punkte kein Hindernis schneidet.

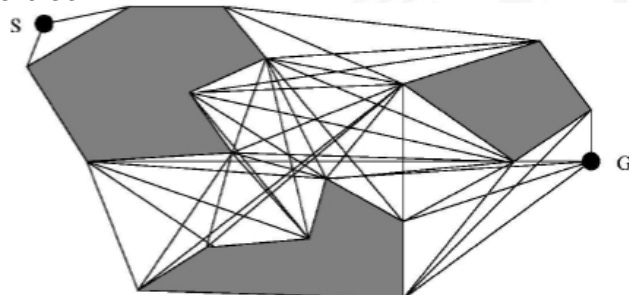
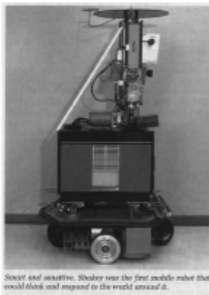

(Nilsson 69)

Komplexität: $O(m^2)$ (m : Anzahl der Eckpunkte der Hindernispolygone)

Tangentengraph

Der T-Graph wurde als Teilgraph des Sichtbarkeitsgraphen eingeführt. Dabei wurde bewiesen, daß jede kürzeste Route zwischen Start und Ziel eine Teilmenge der T-Graph-Kanten ist. Die Haupteigenschaft des T-Graphen gegenüber dem Sichtbarkeitsgraphen liegt darin, daß die für die Routenplanung nicht benötigten Kanten eliminiert werden können.

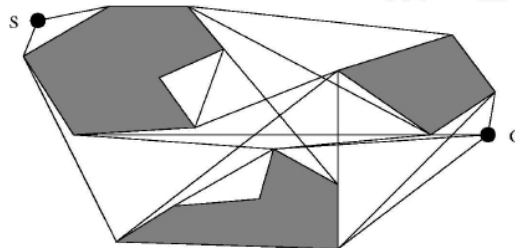

Komplexität: $O(m^2)$ (m : Anzahl der Eckpunkte der Hindernispolygone)

Voronoi-Diagramm

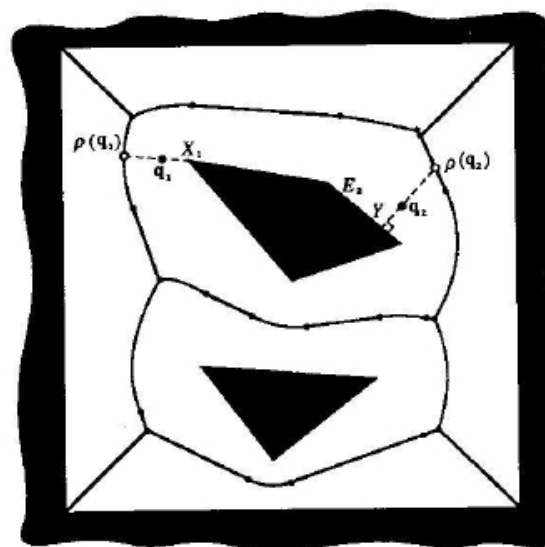

Komplexität: Knoten: $O(m)$ (m : Anzahl der Eckpunkte der vieleckigen Hindernisse), Erstellungszeit: $O(m \log m)$

Heuristische Suche

Für die Routensuche im einem Graphen wird der A^* -Algorithmus verwendet.

Man sucht ausgehend von dem Knoten s , in dem der Startpunkt liegt, eine Route zu jenem Knoten z , in dem der Zielpunkt liegt. Der A^* -Algorithmus benutzt eine heuristische Kostenfunktion f , die jeder Route vom Startknoten zu einem Knoten q einen Wert zuordnet, der die Gesamtkosten der Route vom Start- zum Zielknoten über diesen Knoten q abschätzt.

Dabei läßt sich f als additive Verknüpfung zweier Funktionen g und h wählen, wobei g die bekannten Kosten der Route vom Startknoten zu q angibt und h die geschätzten Kosten der kürzesten Route von q zum Zielknoten angibt.

Heuristische Suche

Wenn h so gewählt wird, daß die wahren Kosten nicht überschätzt werden, dann wird der Suchalgorithmus als A^* bezeichnet. Es wird garantiert, daß die kürzeste existierende Route mit dem A^* -Algorithmus gefunden werden kann.

Um nicht nur die kürzeste, sondern auch die glatteste Route zu finden, beinhalten die Kosten einer Route außer der euklidischen Länge auch einen Faktor für Richtungsänderungen. g and h sind exakt folgendermaßen definiert:

- ▶ g = euklidische Länge der Route vom Start s zu q
 + Gewichtungsfaktor * Krümmungsmaß;
- ▶ h = euklidische Länge der Route von q zum Zielpunkt
 + Gewichtungsfaktor * (das geschätzte Krümmungsmaß)

Heuristische Suche

Alle möglichen Kandidatenrouten von s nach q werden in eine Offen-Liste eingefügt.

Jedesmal wird eine Kandidatenroute aus der Offen-Liste herausgeschoben, deren f -Wert minimal ist.

Diese Kandidaten route wird dann mit allen freien Nachbarknoten expandiert, und die neue f Funktion wird dazu ausgewertet.

Dies geschieht so lange, bis der Zielknoten erreicht ist – eine Route wird gefunden, oder wenn die Offen-Liste leer ist – dann es gibt keine Route von s nach z .

Untere und obere Schranke der Bahnplanungsalgorithmen

- ▶ Die erste untere Schranke: *PSPACE*-hart, d.h. mindestens so schwer wie ein *NP-Problem* – im ungünstigsten Fall eine exponentielle Rechenzeit für jeden Algorithmus zur Lösung des Problems (Reif 79).
- ▶ Die erste obere Schranke: zweifach exponentielle Zeitkomplexität mit dem Freiheitsgrad d (Schwartz und Sharir 87).
- ▶ Die zweite obere Schranke: einfach exponentielle Rechenzeit mit dem Silhouetten-Verfahren (Canny 88).